

USER'S MANUAL



HOT & NORMAL WATER DISPENSER

Model: CH-V118Fn



Please read the manual carefully before operating your water dispenser. Retain it for future reference.

DIRECTORY

A. SAFETY INSTRUCTION	1
B. FUNCTION INTRODUCTION.....	1
C. PART NAME	2
D. OPERATION INSTRUCTION.....	3
E. CAUTION.....	3
F. TROUBLE SHOOTING.....	5
G. CLEANING.....	5
H. MACHINE INSTALLATION.....	6
I. TECHNICAL PARAMETERS.....	6

The packaging material used is recyclable; we recommend that you separate plastic, paper and cardboard and give them to recycling companies. According to WEEE (Waste of Electrical and Electronic Equipment) guidelines, waste from electrical and electronic devices should be collected separately. If you need to dispose of this appliance in the future, do NOT throw it away with the rest of your domestic garbage. Instead, please take the appliance to the nearest WEEE collection point, where available.



A. SAFETY INSTRUCTION

1. This appliance can be used by children aged from 8 years and above and persons with reduced physical, sensory or mental capabilities or lack of experience and knowledge if they have been given supervision or instruction concerning use of the appliance in a safe way and understand the hazards involved. Children shall not play with the appliance.
Cleaning and user maintenance shall not be made by children without supervision.
2. This appliance is intended to be used by expert or trained users in shops, in light industry and on farms, or for commercial use by lay persons.
3. If the supply cord is damaged, it must be replaced by the manufacturer, its service agent or similarly qualified persons in order to avoid a hazard.
4. The appliance must not be cleaned by a water jet.
5. The appliance is suitable for indoor use only.
6. **WARNING:** Keep ventilation openings, in the appliance enclosure or in the built-in structure, clear of obstruction.
7. **WARNING:** Do not use mechanical devices or other means to accelerate the defrosting process, other than those recommended by the manufacturer.
8. **WARNING:** Do not use electrical appliances inside the food storage compartments of the appliance, unless they are of the type recommended by the manufacturer.

B.FUNCTION INTRODUCTION

1. This series model can satisfy the need of tea & coffee and making drinking. It must be used indoor only.
2. With adoption of distinctive thermal isolation technology, this machine can minimize thermal exchange between hot & cold water.
3. **Warning** Do not damage the refrigerant circuit.
4. Do not store explosive substances such as aerosol cans with a flammable propellant in this appliance.

C. PART NAME

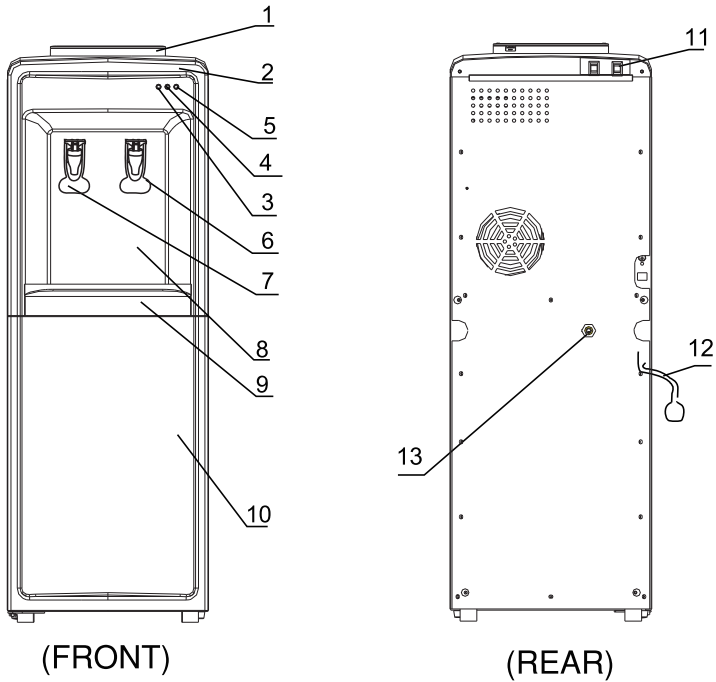

NO.	PART NAME	NO.	PART NAME
1	bottle supporter	8	front panel
2	top cover	9	water collector
3	power pilot lamp	10	door
4	heating pilot lamp	11	heating switch
5	hot water insulation lamp	12	power cord
6	tap of normal water	13	outlet of hot water
7	tap of hot water		

NOTE:

This machine is suitable for bottle of 3 or 5 gallons. Don't use unhealthy hard water. This machine should work under environment of temperature from 10°C-43°C, relative humidity not higher than 90% .

D. OPERATION INSTRUCTION

1. Tear the label from the bottle.
2. Vertically insert the bottle into the bottle supporter on top of the machine . Don't plug the power cord or push the heating switch until water runs out from the tap of hot water.
3. Insert the plug to socket ,then turn on the switch . Indicators light up accordingly once the machine works.
4. Vertically pull out the bottle by two hands when the bottle is empty , then replace it with another bottle of water.
5. This appliance should work under environment of temp from 10°C~43°C
6. This appliance is not suitable for installation in an area where a water jet could be used.

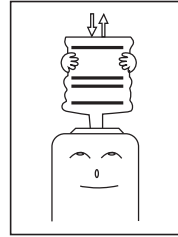

E. CAUTION

1. Keep this machine in place of dry and avoid direct sunshine. Rear of the machine should be at least 20cm far from the wall. Never put the machine on paper or foam, which may cause unstable condition, Never put anything flammable beside this machine.

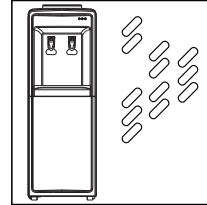

2. To avoid damage to the machine, don't plug the power cord or turn on the heating switch (red) until water runs out from the tap of hot water.

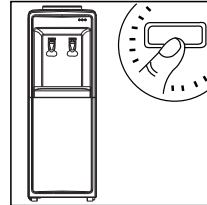

3. In case hot (or cold) water is not needed for a long time, turn off the switch accordingly to save power.

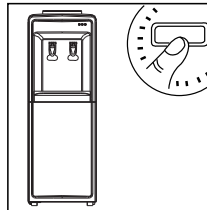

4. In case not to use this machine for a long time, turn off the switches, then pull the plug out from socket and drain the remaining water through draining outlet.

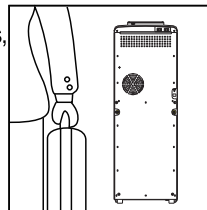

5. Never use organic liquid to clean the machine. Strictly prohibit splashing water to the unit.

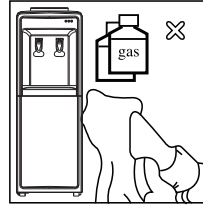

6. Never turn on(off)the machine by plugging the plug to the (pulling the pulg out from) socket. Never increase the length of the power supply cord to avoid fire.

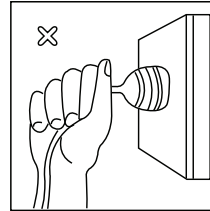

7. If the supply cord is damaged,it must be replaced by the manufacturer or its service agent or a similarly qualified person in order to avoid a hazard.

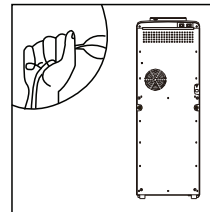

F. TROUBLE SHOOTING

Please check the followings before having the machine repaired.

PROBLEMS	POSSIBLE CAUSES	ELIMINATION
no hot or cold water	1. over consumption of hot or cold water in short time 2. no power supply	1. just wait a moment, then hot/cold water is available again. 2. connect plug to socket, turn on heating and cooling switch.
no water running out from taps	1. empty bottle 2. inlet of bottle supporter blocked by bottle seal	1. replace it with another one 2. clean out wasted paper & bottle seal, install bottle again.
leakage from bottle supporter	broken bottle	replace it with a new bottle
noisy operation	not placid installation	place the machine on placid & solid surface

G. CLEANING

To avoid accident, cut off the power supply before operation according to the following instruction.

1. The machine had been disinfected before departed from factory.
Cleaning the dispenser prior to installing a full bottle of water for the first time.
2. **Cleaning and draining instruction:**
 - ❶ Before cleaning, make sure the power switch in the *O(off)* position and unplug the water dispenser.
 - ❷ Vertically insert the bottle into the supporter on top of the machine.
 - ❸ Open the taps, let about 1 liter water flows into a container.
 - ❹ Removed the water bottle from the dispenser.
 - ❺ Place a large bucket beneath the drain outlet. Remove the drain cover and allow water to drain.
 - ❻ After draining, replace the drain cover and you can use the machine.
Attention: The dispenser heats water to a temperature of approximately 85°C. It can cause severe burns. Please operate it carefully.
3. **Sanitizing**
The machine should be disinfected with the disinfectant separately bought from drugstore or marketplace according to the instruction manual of the disinfectant and then clean it with water(see **cleaning and draining instruction**). Generally this should be done every three months.

4. To Remove Mineral Deposits:

Mix 4 liters water with 200g citric acid crystals, inject into the machine and make sure the water can flow out of the hot water tap. Switch on the power and heat it about 10 minutes, 30 minutes later, drain off the liquor and clean it with water for two or three times. Generally this should be done every six months.

Never disassemble this machine by yourself to avoid danger from damaging machine.

H. MACHINE INSTALLATION

Instructions for installation:

1-2. screw onto the lower middle hole.

3. fix themachine on the table or the ground.

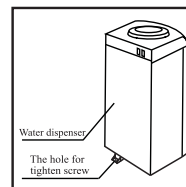
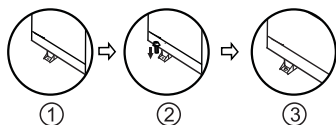

WARNING! To avoid a hazard due to instability of the appliance, it must be fixed in accordance with the instructions.

РУКОВОДСТВО ПО ЭКСПЛУАТАЦИИ



Диспенсер горячей и нормальной воды

МОДЕЛИ: СН-V118Fn



Пожалуйста, внимательно изучите данное руководство перед началом работы

Designed by Cooper&Hunter International Corporation, Oregon, USA
www.cooperandhunter.com

Указания по безопасности

Внимательно ознакомьтесь с данной инструкцией, руководствуйтесь приведенными в ней указаниями и сохраните ее для дальнейшего использования!

Данный аппарат следует подключать и эксплуатировать только с учетом данных, приведенных на фирменной табличке. Пользование прибором допускается только во внутренних помещениях при комнатной температуре. Не допускается пользование прибором лицами (включая детей) с пониженным уровнем физического, психического или умственного развития или не обладающими достаточным опытом и знаниями, за исключением случаев, в которых пользование аппаратом производится под присмотром лица, ответственного за их безопасность, или после соответствующего инструктажа. Не допускайте использование аппарата детьми в качестве игрушки.

Во избежание возникновения опасной ситуации ремонт должен выполняться только сервисной службой нашей фирмы.

Никогда не погружайте в воду аппарат.

Краткий обзор

Рисунок 1. Схема аппарата

CH-V118Fn

1. Бутылеприемник
2. Верхняя панель
3. Кнопки подачи воды
4. Лоток каплесборника
5. Встроенный стаканодержатель



Рис.1. Схема аппарата CH-V118Fn

Перед первым использованием

Общие сведения

Используйте только чистую бутилированную воду в 19-ти литровых бутылках, рекомендуется использовать бутылки из поликарбоната. Никогда не заполняйте аппарат водой сомнительного качества и водой из под крана, а также водой, содержащей углекислоту.

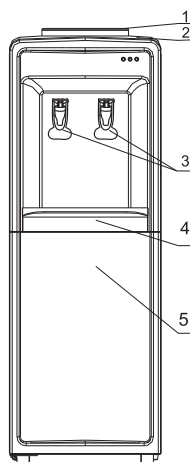
Подготовка аппарата к работе.

1. Освободить аппарат от упаковки.

Внимание! Упаковочные материалы (например, полиэтиленовая пленка, пенопласт) могут быть опасными для детей и домашних животных — они могут стать причиной удушья! Храните упаковочные материалы в недоступном для детей и домашних животных месте.

Аппарат следует устанавливать на ровной, прочной поверхности, расстояние между стеной и аппаратом должно быть не менее 10 см. Не устанавливайте аппарат вблизи нагревательных и отопительных приборов. Защищайте аппарат от прямого попадания солнечных лучей. Никогда не размещайте аппарат в сыром помещении.

2. Возможна протечка воды из-за микротрещин в бутылки с водой, поэтому рекомендуется не ставить аппарат рядом с дорогой мебелью и бытовыми электроприборами во избежание порчи имущества и замыкания проводки электросети.

3. После хранения аппарата в холодном помещении или после перевозки в зимних условиях, перед использованием необходимо оставить аппарат на 2-3 часа при комнатной температуре в распакованном виде. У чистой бутылки с водой с горловины снять гигиеническую пленку, перевернуть бутылку крышкой вниз и установить ее в бутылеприемник аппарата. Устанавливать бутылку необходимо строго вертикально.

4. Необходимо подождать 2-3 минуты пока все внутренние резервуары аппарата заполнятся водой.

Указание: При первом использовании аппарата или после длительного перерыва рекомендуется провести очищение аппарата от возможных заводских внутренних загрязнений системы. Cooper&Hunter рекомендует использовать специальные средства для домашней чистки кулеров для воды (обращаетесь к продавцу аппарата). Также возможно приготовление очищающего раствора в домашних условиях на основе лимонной кислоты (подробнее смотрите в разделе уход и чистка аппарата).

Уход и санобработка аппарата

Никогда не погружайте аппарат в воду. Не пользуйтесь паровыми очистителями для проведения чистки и санобработки аппарата. Никогда не используйте для чистки и санобработки аппарата абразивные чистящие вещества, а также чистящие вещества, содержащие активные растворители (например: бензин, керосин, ацетон).

Чистку и санобработку аппарата необходимо проводить не реже, чем один раз в месяц.

Чистка аппарата

1. Протрите корпус аппарата мягкой влажной материей.
2. Снимите все съёмные части (лоток каплесборника, полочки шкафчика) с аппарата и тщательно промойте их с небольшим количеством моющего раствора. Никогда не мойте съёмные части каким-либо иным способом, кроме как вручную.
3. Протрите шкафчик внутри с помощью мягкой влажной губки с небольшим количеством моющего раствора. Тщательно смойте с поверхностей шкафчика нанесенный моющий раствор и вытрите его мягкой тряпочкой насухо!

Санобработка аппарата

1. Извлеките пустую бутылку из бутылеприемника аппарата.
2. Возьмите емкость для воды и слейте воду с краников подачи воды. Остатки воды в системе необходимо слить, открыв пробку из отверстия для слива воды, расположенных на задней стенке аппарата (рис.1). Вставьте пробку обратно в отверстие для слива воды.
3. Для санобработки аппарата используйте специальный раствор для чистки кулеров, который Вы можете приобрести у продавца. Также вы можете сделать раствор в домашних условиях: для этого возьмите 100 гр. лимонной кислоты и растворите ее в 5 литрах чистой воды.
4. Снимите с аппарата бутылеприемник (повернув его против часовой стрелки) и залейте в аппарат раствор для санобработки.
5. Подождите пока баки заполняются раствором (для проверки заполнения нажмите на краники подачи воды — если вода течет непрерывной струей, то баки заполнились полностью).
6. Через 5-6 часов слейте раствор из системы: слейте воду из краников. Остатки воды в системе необходимо слить, открыв пробку из отверстия для слива воды, расположенных на задней стенке аппарата (рис.1). Вставьте пробку обратно в отверстие для слива воды.
7. Промойте аппарат чистой водой (необходимо залить в систему около 4

литров чистой воды и слить через краники). При необходимости повторите процедуру.

Самостоятельно устранение мелких неполадок

Если аппарат функционирует неправильно или не работает вообще, проверьте следующие моменты, прежде чем обращаться в сервисный центр.

Неполадка	Возможная причина	Как можно устранить
Не течет вода из краников	<ul style="list-style-type: none"> ✓ Закончилась вода в бутылки ✓ Не полностью удалена гигиеническая наклейка на бутылки ✓ В системе образовалась воздушная пробка 	<ul style="list-style-type: none"> ✓ Поменять бутылку ✓ Удалить с бутылки гигиенические наклейки полностью ✓ Слегка покачайте бутылку и нажимайте на краник горячей воды несколько раз
Протечка воды	<ul style="list-style-type: none"> ✓ Бутылку, вставленную в бутылеприемник, имеет заводской брак ✓ В отверстии для слива воды из прибора отсутствует пробка 	<ul style="list-style-type: none"> ✓ Замените бутылку, если протечка воды опять произошла, обратитесь в сервисный центр ✓ Вставьте пробку в отверстие для слива воды

Защита от замерзания

Во избежание вызванных замерзанием повреждений аппарата в холодное время года при его транспортировке и хранении в неотапливаемом помещении необходимо полностью слить воду из системы аппарата:

1. Слейте воду из краников подачи воды.
2. Остатки воды в системе необходимо слить, открыв пробку из отверстия для слива воды, расположенного на задней стенке аппарата (рис.1.)

Утилизация

Электрические и электронные устройства не должны утилизироваться вместе с бытовым мусором. Правильная утилизация старого оборудования поможет предотвратить потенциальное вредное воздействие на окружающую среду и здоровье человека. Для получения более подробной информации о порядке утилизации старого оборудования обратитесь в сервисный центр компании Cooper&Hunter.

Установка кулера.

Во избежание падения аппарата, закрепите аппарат, следуя инструкциям:

1. Используйте крепёжные элементы – крепёжный уголок и крепёжные винты.

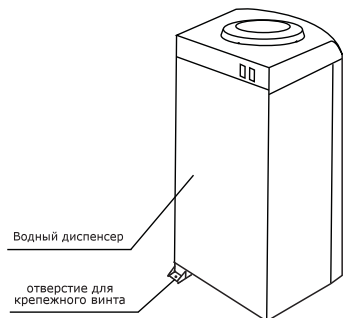

2. На задней панели аппарата внизу посередине извлеките крепёжный винт с помощью отвертки. Затем приложите крепёжный уголок и закрепите его винтом на аппарате, как показано на рисунке 2 (1).

3. Сделайте отверстие на поверхности, где будет стоять аппарат (пол, подставка, стол и т.д.). Вставьте дюбель в отверстие, как показано на рисунке 2 (2).

4. Поставьте аппарат крепёжным уголком на отверстие и закрепите аппарат крепёжным винтом к поверхности, как показано на рисунке 2 (1-3).



Рис.2. Фиксация аппарата

Designed by Cooper&Hunter International Corporation, Oregon, USA
www.cooperandhunter.com
 E-mail: info@cooperandhunter.com

* Cooper&Hunter постоянно работает над улучшением своей продукции, поэтому информация приведенная в данном руководстве, может быть изменена без предварительного уведомления потребителей.

КЕРІВНИЦТВО З ЕКСПЛУАТАЦІЇ

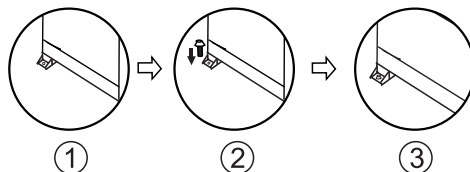

ДИСПЕНСЕР ГОРЯЧОЇ І НОРМАЛЬНОЇ
ВОДИ



МОДЕЛІ: CH-V118Fn

Будь ласка, уважно вивчіть дане керівництво перед початком роботи

Designed by Cooper&Hunter International Corporation, Oregon, USA
www.cooperandhunter.com

Правила техніки безпеки

Уважно ознайомтеся з даною інструкцією, керуйтеся наведеними в ній вказівками і збережіть її для подальшого використання!

Даний апарат слід підключати та експлуатувати тільки з урахуванням даних, наведених на табличці з технічними даними. Користування приладом допускається тільки у внутрішніх приміщеннях при кімнатній температурі. Не допускається користування приладом особами (включаючи дітей) зі зниженим рівнем фізичного, психічного або розумового розвитку чи що не володіють достатнім досвідом і знаннями, за винятком випадків, в яких користування апаратом проводиться під наглядом особи, відповідальної за їх безпеку, або після відповідного інструктажу. Не допускайте використання апарату дітьми в якості іграшки.

Щоб уникнути виникнення небезпечної ситуації ремонт повинен виконуватися тільки сервісною службою нашої фірми.

Ніколи не занурюйте в воду апарат.

Короткий огляд

Малюнок 1: Схема апарата CH-V118Fn

1. Бутилеприймач
2. Верхня панель
3. Конопка подачі води
4. Лоток каплезбірника
5. Вбудований стаканотримач

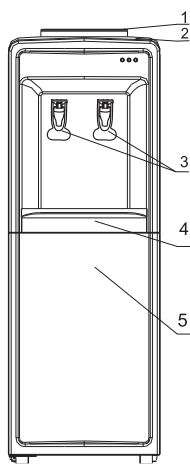

Мал.1: Схема апарату CH-V118Fn

Перед першим використанням

Загальні відомості

Використовуйте тільки чисту бутильовану воду в 19-ти літрових бутлях, рекомендується використовувати бутлі з полікарбонату. Ніколи не заповнюйте апарат водою сумнівної якості і водою з під крана, а також водою, що містить вуглекислоту.

Підготовка апарату до роботи.

Звільнити апарат від упаковки.

Увага! Пакувальні матеріали (наприклад, поліетиленова плівка, пінопласт): можуть бути небезпечними для дітей і домашніх тварин - вони можуть стати причиною задухи! Зберігайте пакувальні матеріали в недоступному для дітей і домашніх тварин місці.

Апарат слід встановлювати на рівній, твердій поверхні, відстань між стіною і апаратом повинна бути не менше 10 см. Не встановлюйте апарат поблизу нагрівальних та опалювальних приладів. Захищайте прилад від прямого попадання сонячних променів. Не ставте апарат в сирому приміщенні.

2. Можлива витік води через мікротріщин в бутлі з водою, тому рекомендується не ставити апарат поряд з дорогими меблями і побутовими електроприладами, щоб уникнути псування майна і замикання проводки електромережі.

3. Після зберігання апарату в холодному приміщенні або після перевезення в зимових умовах, перед використанням необхідно залишити апарат на 2-3 години при кімнатній температурі в розпакованому вигляді. У чистого бутля з водою з горловини зняти гігієнічну плівку, перевернути бутіль кришкою вниз і встановити його в бутилеприймач апарату. Встановлювати бутель необхідно строго вертикально.

4. Необхідно почекати 2-3 хвилини поки всі внутрішні резервуари апарату заповняться водою.

Вказівка: При першому використанні апарату або після тривалої перерви рекомендується провести очищення апарату від можливих заводських внутрішніх забруднень системи. Cooper&Hunter рекомендує використовувати спеціальні засоби для домашнього чищення кулерів для води (звертається до продавця апарату). Також можливе приготування очищаючого розчину в домашніх умовах на основі лимонної кислоти (докладніше дивіться в розділі догляд та чистка апарату).

Догляд та санобробка апарату

Ніколи не занурюйте апарат у воду. Не користуйтеся паровими очисниками для проведення чистки і санобробки апарату. Ніколи не використовуйте для чищення і санобробки апарату абразивні засоби для чищення, а також засоби для чищення, що містять активні розчинники (наприклад бензин, гас, ацетон). Чистку і санобробку апарату необхідно проводити не рідше, ніж один раз на місяць.

Чистка приладу

1. Протріть корпус апарату м'якою вологою матерією.
2. Зніміть всі з'ємні частини (лоток каплезбірник, полицки шафки) з апарату і ретельно промийте їх з невеликою кількістю миючого розчину. Ніколи не мийте знімні частини будь-яким іншим способом, окрім як вручну.
3. Протріть шафу всередині за допомогою м'якої вологої губки з невеликою кількістю миючого розчину. Ретельно змийте з поверхонь шафки нанесений миючий розчин і витріть його м'якою ганчіркою насухо!

Санобробка апарату

1. Вийміть порожній бутиль з бутилеприймального апарату.
2. Візьміть ємність для води і злийте воду з краників подачі води. Залишки води в системі необхідно злити, відкривши пробку з отвору для зливу води, розташований на задній стінці апарату (мал.1). Вставте пробку назад в отвір для зливу води.
3. Для санобробки апарату використовуйте спеціальний розчин для чищення кулерів, який Ви можете придбати у продавця. Також ви можете зробити розчин в домашніх умовах: для цього візьміть 100 гр. лимонної кислоти і розчиніть її в 5 літрах чистої води.
4. Зніміть з апарату бутилеприймач (повернувши його проти годинникової стрілки) і залийте в апарат розчин для санобробки.
5. Зачекайте поки баки заповнюються розчином (для перевірки заповнення натисніть на краники подачі води - якщо вода тече безперервним струменем, то баки заповнилися повністю).
6. Через 5-6 годин злийте розчин з системи: злийте воду з краників. Залишки води в системі необхідно злити, відкривши пробку з отвору для зливу води, розташований на задній стінці апарату (мал.1). Вставте пробку назад в отвір для зливу води.
7. Промийте апарат чистою водою (необхідно залити в систему близько 4

літрів чистої води і злити через краники). При необхідності повторіть процедуру.

Самостійне усунення дрібних несправностей

Якщо апарат функціонує неправильно або не працює взагалі, перевірте наступні моменти, перш ніж звертатися в сервісний центр.

Несправність	Можлива Причина	Як можна усунути
Не тече вода з краників	<ul style="list-style-type: none"> ✓ Закінчилась вода в бутлі ✓ Не повністю вилучена гігієнічна наклейка на бутлі ✓ В системі утворилася повітряна пробка 	<ul style="list-style-type: none"> ✓ Змінити бутиль ✓ Видалити з бутля гігієнічні наклейки повністю ✓ Злегка покачайте бутель і натискайте на краник гарячої води кілька разів
Протікання води	<ul style="list-style-type: none"> ✓ Бутиль, вставлений в бутілеприймач, має заводський брак ✓ В отворі для зливу води з приладу відсутня пробка 	<ul style="list-style-type: none"> ✓ Замініть бутиль, якщо витік води знову стався, зверніться в сервісний центр ✓ Вставте пробку в отвір для зливу води

Захист від замерзання

Щоб уникнути викликаних замерзанням пошкоджень апарату в холодну пору року при його транспортуванні і зберіганні в неопалюваному приміщенні необхідно повністю злити воду з системи апарату

1. Злийте воду з краників подачі води.
2. Залишки води в системі необхідно злити, відкривши пробку з отвору для зливу води, розташованого на задній стінці апарату (мал.1.)

Утилізація

Электрические и электронные устройства не должны утилизироваться вместе с бытовым мусором. Правильная утилизация старого оборудования поможет предотвратить потенциальное вредное воздействие на окружающую среду и здоровье человека. Для получения более подробной информации о порядке утилизации старого оборудования обратитесь в сервисный центр компании Cooper&Hunter.

Установка кулера.

Щоб уникнути падіння апарату, закріпіть апарат, слідуючи інструкціям:

1. Використовуйте кріпильні елементи - кріпильний куточок і кріпильні гвинти.

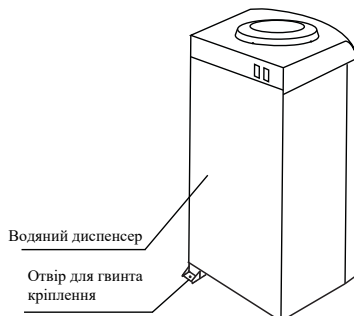

2. На задній панелі апарату внизу посередині витягніть кріпильний гвинт за допомогою викрутки. Потім прикладіть кріпильний куточок і закріпіть його гвинтом на апараті, як показано на малюнку 2 (1).
3. Зробіть отвір на поверхні, де буде стояти апарат (підлога, підставка, стіл і т.д.). Вставте дюбель в отвір, як показано на малюнку 2 (2)
4. Поставте апарат кріпильним куточком на отвір і закріпіть апарат кріпильним гвинтом до поверхні, як показано на малюнку 2 (1-3).

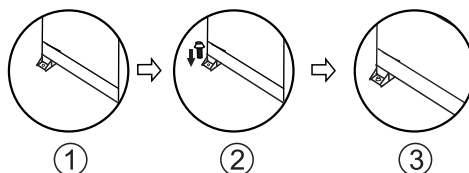

Мал.2: Схема кріплення апарату

Designed by Cooper&Hunter International Corporation, Oregon, USA
www.cooperandhunter.com
 E-mail: info@cooperandhunter.com